

ソリッド・テック

SOLID TECH

MADE IN SWEDEN

ハイエンド・オーディオ・ラック

RADIUS

レイディアス



創立と目的

1995年ソリッド・テック社はミュージック・ラヴァー且つオーディオファイルのビョーン・オールソンによって創立されました。以来ソリッド・テックは、録音音楽をオーディオ・システムが干渉しない方法で再生を可能にするオーディオ・サポート製品を製造してきました。そして、音楽にある最も奥深い部分を極限の水準まで伝達させることを目標としています。最適化された素材（共振や振動防止等の業界由来の定評ある技術を使用）によって、我々は利用可能な最も素晴らしい音楽再生システムのために、良心的で神秘的に感ぜられることなく、掛け値のない無類の振動防止とパフォーマンスを達成した製品を提供することができます。

企業ミッション

崇高なクラフトマンシップと共に、既製概念にとらわれない柔軟な設計思想及びパフォーマンスを包括する、トータル・コンセプトのオーディオ・サポート・システムを提供します。

設計哲学

1. 可聴外の低域共振周波数に関しても、水平面及び垂直面にアイソレーション機能を設ける。
2. 空気振動による影響を避けるために、物理的に小さく安定したボディーを理想とする。
3. 低質量化によって有害なエネルギーの蓄積と放出を減少させ、それに起因する物体の共振素因を最小限に抑える。

インプレッション

ソリッド・テックのオーディオラックはなめらかな曲線を描いた美しい木肌の棚板、そして軽量で高剛性なアルミの支柱で組み立てられている。いたって簡素な構造なのであるが、機器を置いたその瞬間から、音質に於けるただならぬ期待感を抱かせる。

一聴して音楽演奏の基礎となる低音域の豊かさリアルな空間表現に驚かされる。しっかりとした輪郭と音階を保ちつつ、朗々と鳴り響くパイプオルガン、チェロは厳然たる風格を周囲に漂わせながら、聴衆者を幻想の世界へと誘う。ゆるぎない骨格と広々とした空間の表現は音楽演奏の生命を伴って、地面から安定感のある時空間を支えている。

かつて聴いたことのないリアルな低音域は聴き手に安心感をもたらし、精神的な余裕と音楽への期待感を与えてくれる。

これは音楽愛好家にとって楽しいことである。これは主旋律を担う中高音、そして肌合いと心地よさの象徴とも言える高音と超高音にも様々な恩恵を与えてくれる。鮮やかな演奏を支える舞台裏の重要性をあらためて実感する。

音楽を聴く人々の脳から α 波が発生し、ドーパミン、 β エンドルフィンなどの脳内快楽ホルモンがあらわれる。人々に快適な音楽鑑賞の環境を整えてくれる。

オーディオラックも素晴らしいオーディオ・コンポーネントである。



Björn Ohlson
創設者 ビョーン・オールソン



仕様 & 標準セット 価格

Radius Solo Series/レイディアス・ソロ・シリーズ

Radius SOLO 1 希望小売価格 ¥ 240,000 (税別)



サイズ: W680, D500, H120mm 重量: 6 Kg
 天板: 水準器なし
 スパイク、スパイク受け皿、六角レンチ付き
 最大耐荷重: 60Kg/棚板1枚辺り
 最大耐荷重: 50Kg/スパイク1個辺り
 棚板厚さ: 19mm、支柱の直径: 70mm
 棚板材: 各種突き板+MDF(中密度繊維板)

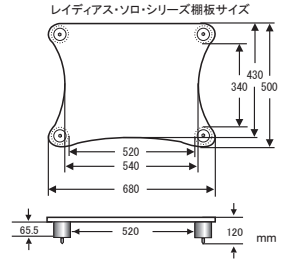

Radius SOLO 2 希望小売価格 ¥ 370,000 (税別)



サイズ: W680, D500, H460mm 重量: 12 Kg
 棚板間隔: 319mm
 天板: 水準器標準装備
 スパイク、スパイク受け皿、六角レンチ付き
 最大耐荷重: 60Kg/棚板1枚辺り
 最大耐荷重: 50Kg/スパイク1個辺り
 棚板厚さ: 19mm、支柱の直径: 70mm
 棚板材: 各種突き板+MDF(中密度繊維板)

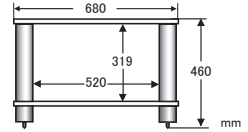

Radius SOLO 3 希望小売価格 ¥ 470,000 (税別)



サイズ: W680 D 500 H 545mm 重量: 18 Kg
 棚板間隔: 234.5mm, 150mm
 天板: 水準器標準装備
 スパイク、スパイク受け皿、六角レンチ付き
 最大耐荷重: 60Kg/棚板1枚辺り
 最大耐荷重: 50Kg/スパイク1個辺り
 棚板厚さ: 19mm、支柱の直径: 70mm
 棚板材: 各種突き板+MDF(中密度繊維板)

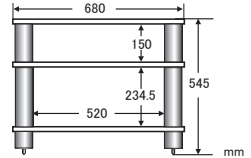

Radius SOLO 4 希望小売価格 ¥ 550,000 (税別)



サイズ: W680, D500, H885mm 重量: 23 Kg
 棚板間隔: 319mm, 234.5mm, 150mm
 天板: 水準器標準装備
 スパイク、スパイク受け皿、六角レンチ付き
 最大耐荷重: 60Kg/棚板1枚辺り
 最大耐荷重: 50Kg/スパイク1個辺り
 棚板厚さ: 19mm、支柱の直径: 70mm
 棚板材: 各種突き板+MDF(中密度繊維板)

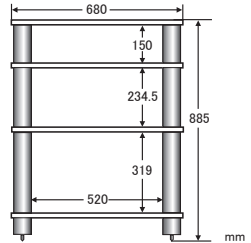

Radius SOLO 5 希望小売価格 ¥ 620,000 (税別)



サイズ: W680 D 500 H 1,050mm 重量: 28 Kg
 棚板間隔: 319mm, 234.5mm, 150mm, 150mm
 天板: 水準器標準装備
 スパイク、スパイク受け皿、六角レンチ付き
 最大耐荷重: 60Kg/棚板1枚辺り
 最大耐荷重: 50Kg/スパイク1個辺り
 棚板厚さ: 19mm、支柱の直径: 70mm
 棚板材: 各種突き板+MDF(中密度繊維板)

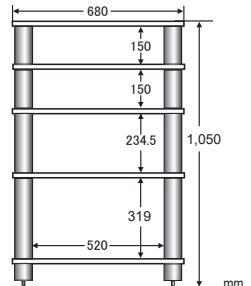

※ 仕様、外観等は、予告なしに変更される場合がございますので、予めご了承ください。

仕様 & 標準セット 価格

SOLID TECH

Radius SOLO 6 Home Theater 希望小売価格 ¥ 750,000 (税別)



サイズ: W1,850, D500, H460mm 重量: 36 Kg
 棚板間隔: 234.5mm, 150mm
 天板: 水準器標準装備
 スパイク、スパイク受け皿、六角レンチ付き
 最大耐荷重: 60Kg/棚板1枚辺り
 最大耐荷重: 50Kg/スパイク1個辺り
 棚板厚さ: 19mm、支柱の直径: 70mm
 棚板材: 各種突き板+MDF(中密度繊維板)

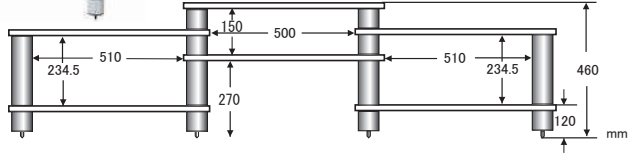

Radius Duo Series/レイディアス・デュオ・シリーズ

Radius Duo 2 希望小売価格 ¥ 600,000 (税別)



サイズ: W1270, D500, H460mm 重量: 22Kg
 棚板間隔: 319mm
 天板: 水準器なし
 スパイク、スパイク受け皿、六角レンチ付き
 最大耐荷重: 60Kg+60Kg/棚板
 最大耐荷重: 50Kg/スパイク1個辺り
 棚板厚さ: 19mm、支柱の直径: 70mm
 棚板材: 各種突き板+MDF(中密度繊維板)

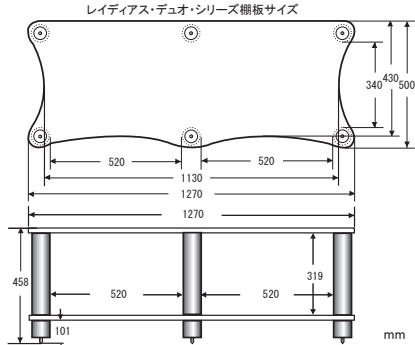

Radius Duo 3 希望小売価格 ¥ 700,000 (税別)



サイズ: W1270, D500, H545mm 重量: 33 Kg
 棚板間隔: 234.5mm, 150mm
 天板: 水準器なし
 スパイク、スパイク受け皿、六角レンチ付き
 最大耐荷重: 60Kg+60Kg/棚板
 最大耐荷重: 50Kg/スパイク1個辺り
 棚板厚さ: 19mm、支柱の直径: 70mm
 棚板材: 各種突き板+MDF(中密度繊維板)

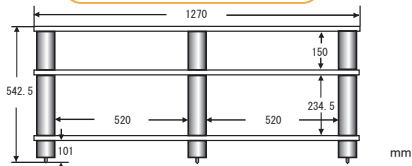

Choice ※棚板の色と支柱(受け皿は支柱と同じ色になります)の色を下記よりお選びください。

1. 棚板 種類 7種類からチョイスできます。

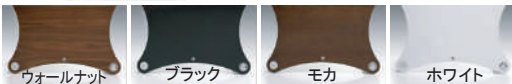

2. 支柱&フロア・プロテクター (同一色セット)

2種類からチョイスできます。



※ 仕様、外観等は、予告なしに変更される場合がございますので、予めご了承ください。



棚板の間隔変更 差額表

SOLID TECH

※標準セット以外の支柱に差し換え可能です。

※標準セット価格から差し換えた支柱の差額を下記のリストに従って、加算してください。

● **RADIUS SOLO/ たて長ラック** ● 希望小売価格 (税別) ● **RADIUS DUO/ よこ長ラック** ● 希望小売価格 (税別)

標準セットの支柱の長さ	差し換える支柱の長さ /1 段分の差額	
150mm	234.5mm	319mm
	¥ 12,000 加算	¥ 22,000 加算
234.5mm	150mm	319mm
	差額なし	¥ 10,000 加算
319mm	150mm	234.5mm
	差額なし	差額なし

標準セットの支柱の長さ	差し換える支柱の長さ /1 段分の差額	
150mm	234.5mm	319mm
	¥ 18,000 加算	¥ 33,000 加算
234.5mm	150mm	319mm
	差額なし	¥ 15,000 加算
319mm	150mm	234.5mm
	差額なし	差額なし

例 ● RADIUS SOLO 4 の場合 ●

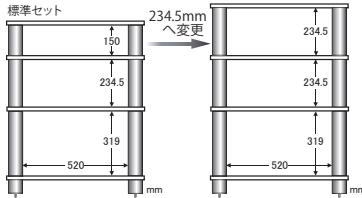

標準セット価格 ¥ 550,000
 差し換える支柱の差額 ¥ 12,000 加算
合計 ¥ 562,000 (税別)

例 ● RADIUS DUO 3 の場合 ●

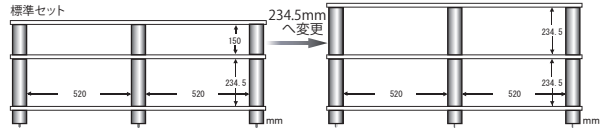

標準セット価格 ¥ 700,000
 差し換える支柱の差額 ¥ 18,000 加算
合計 ¥ 718,000 (税別)



オプション価格

SOLID TECH

追加支柱 (2本1組)

2色からチョイスできます。

BL: ブラック SI: シルバー



支柱の長さ	支柱のみ 価格/ペア(税別)	スパイク付き 価格/ペア(税別)
65.5mm	¥ 26,000	¥ 29,000
150mm	¥ 29,000	—
234.5mm	¥ 35,000	—
319mm	¥ 40,000	—

追加棚板

7種類からチョイスできます。 ※水準器は搭載されておりません。



棚板種類	寸法	価格/1枚(税別)
ソロ(たて長ラック用)	W680mm × D500mm × H19mm	¥90,000
デュオ(よこ長ラック用)	W1270mm × D500mm × H19mm	¥180,000

※仕様、外観等は、予告なしに変更される場合がございますので、予めご了承ください。

SOLID TECH



シーエスフィールド株式会社
 〒939-8064 富山県富山市赤田775-1
 TEL: 076(491)2207 FAX: 076(491)3490
 Web www.cs-field.co.jp
 Mail customer@cs-field.co.jp

お取扱い店

2024.5